

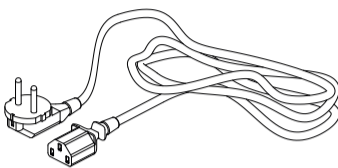

PORTALWEB FISAUDE SL
B32403495
Calle Constitución 124
28946 Fuenlabrada, Madrid
91 632 77 40
tienda@fisaude.com

CALENTADOR DE TOALLAS HOT TOWEL CABINET

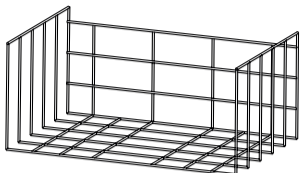
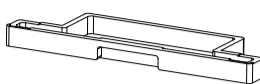
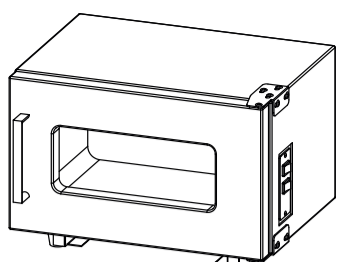

INSTRUCCIONES DE USO

1. Conectar la fuente de alimentación a través del panel trasero.

2. Abra la puerta y coloque la toalla normalmente en el soporte de toallas para la esterilización. Cierre la puerta y examine que los sellos están bien conectados.

3. Pulse el botón "POWER".

4. Una vez que alcance una temperatura constante de 60°C, puede presionar "OZONE" para activar la función de la luz ultravioleta y ozono.

5. Una vez que el proceso de calentamiento y esterilización haya terminado, apague el gabinete y vacíe el agua de la bandeja de agua.

NOTAS

- El tiempo de esterilización recomendado es de entre 1 y 2 horas.

PRECAUCIÓN

- Asegúrese de que sus manos estén secas cuando se pulsa el "POWER" o el interruptor de "OZONE".

MANTENIMIENTO

Vacíe el agua de la bandeja de agua con regularidad después de la operación para mantener el calor de toallas húmedas (que debe ser drenado todos los días):

- Saque la bandeja de agua.

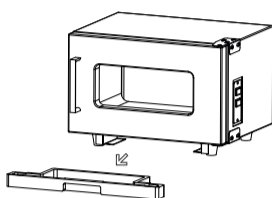

- Vacíe toda el agua.

- Vuelva a colocar la bandeja de agua.

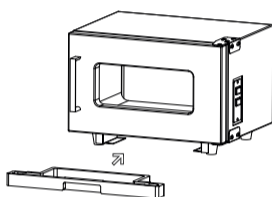

Por favor, mantenga la caja interior seca frotando con un paño el agua que haya podido quedar.

WELCOME!

Thank you very much for purchase. Please read the instructions carefully before operating the instrument. You can also ask a professional for guidance to make sure you are using the instrument correctly. We will accept no responsibility for any accidents that occur due to incorrect operation.

The company reserves the right to amend the details of the instruments with no prior notice. If any mistakes are found in these instructions, please feel free to send us an e-mail informing us so that we can correct them.

PACKAGE CONTENTS

- These components are subject to change without prior notice.

- Appearance of product may differ from the image.

No.	PRODUCT	REF.	QTY.
1	T-01	-	1
2	TRAY	-	1
3	GRID	-	1
4	FEEDER CABLE	-	1

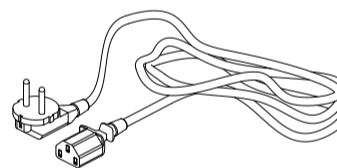
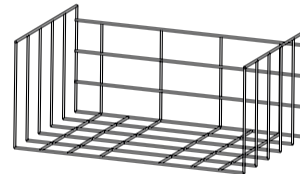
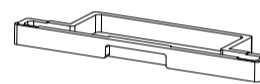
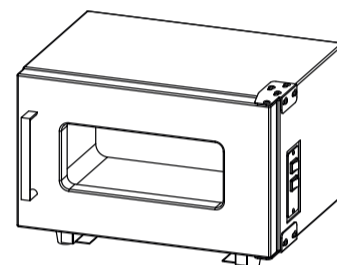

INSTRUCTIONS OF USE

1. Connect the power supply via the rear panel.

2. Open the door and place the towel normally on the towel bracket for sterilizing. Close the door and check that the seals are well connected.

3. Press the "POWER" button.

4. Once it reaches a constant temperature of 60°C, you can press "OZONE" to activate the ultraviolet light and ozone function.

5. Once the heating and sterilization process has finished, turn off the cabinet and empty the water from the water tray.

NOTES

- The recommended sterilization time is between 1 and 2 hours.

CAUTIONS

- Make sure your hands are dry when pressing the "POWER" or "OZONE" switch.

MAINTENANCE

Drain the water from the water tray regularly after operation to maintain the heat of wet towels (it should be drained every day):

- Pull out the water tray.

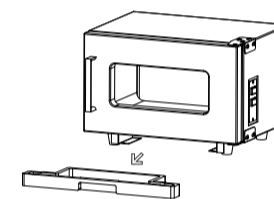

- Drain all the water.

- Replace the water tray.

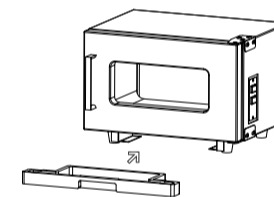

Please keep the inner case dry by wiping up any water using a cloth.

ESPAÑOL

ADVERTENCIA

- No use el calentador de toallas cerca de objetos de calor.

- No use el calentador de toallas en un ambiente ácido, o frío y húmedo.

- No coloque ningún objeto ácido o alcalino en el calentador de toallas.

- Por favor, si el cristal del calentador se rompe póngase en contacto con su proveedor para reemplazarlo. El cristal está hecho con una técnica especial que bloquea los rayos ultravioleta. No puede ser reemplazado por un cristal ordinario.

- Por favor, contacte con su proveedor o un profesional del servicio de mantenimiento si detecta cualquier problema con el calentador de toallas.

DECLARACIÓN DE CONFORMIDAD CE

Este producto cumple lo estipulado en las siguientes directivas:

- Las medidas de la Directiva sobre Baja Tensión: 2014/35/EU

- Las medidas de la Directiva de Compatibilidad Electromagnética: 2014/30/EU

RECICLAJE

 Cuando aparezca este símbolo en cualquiera de nuestros productos eléctricos o su embalaje, esto significa que dichos productos no deben tratarse como residuos domésticos convencionales en Europa. Para asegurar un tratamiento de residuos adecuado, hágalo de acuerdo con las leyes locales

o según convenga para el desecho de equipos eléctricos. Esto ayudará a preservar el medio ambiente y mejorar los estándares de protección medioambiental en relación con el tratamiento de residuos eléctricos.

¡BIENVENIDO!

Muchas gracias por su compra. Por favor, lea detenidamente las instrucciones antes de utilizar el equipo. También puede pedir orientación a un profesional para asegurarse de que está utilizando el equipo correctamente. No aceptaremos ninguna responsabilidad por los accidentes que ocurran debido a un manejo incorrecto.

La empresa se reserva el derecho de corregir detalles de los equipos, sin previo aviso. Si encuentra algún error en estas instrucciones, por favor no dude en enviarnos un e-mail para informarnos y que podamos corregirlos.

CONTENIDO DEL PAQUETE

- Estos componentes están sujetos a cambio sin previo aviso.

- El aspecto del producto puede diferir de la imagen.

Nº	PRODUCTO	REF.	CANT.
1	T-01	-	1
2	BANDEJA	-	1
3	REJILLA	-	1
4	CABLE ALIMENTACIÓN	-	1

FICHA TÉCNICA

Pesos y tamaños	Tamaño embalaje (cm)	49x36x40
	Peso bruto (kg)	7,3
	Tamaño consola (cm)	45x29x35
Características de trabajo	Capacidad	160 ml
	Temperatura	70 °C
Características eléctricas	Voltaje nominal	220V ~ 240V
	Frecuencia	50Hz/60Hz
	Potencia nominal	200 W

ENGLISH

WARNING

- Do not use the hot towel cabinet near hot objects.

- Do not use the hot towel cabinet in acid air or in dank environments.

- Do not place any acid or alkaline items in the hot towel cabinet.

- Please contact the dealer for a glass replacement if the glass of the hot towel cabinet is broken. The glass is made using a special technique that stops ultraviolet light. It cannot be replaced with standard glass in order to stop ultraviolet light from leaking out.

- Please contact the dealer or professional maintenance service if you detect any problems with the hot towel cabinet.

EC-DECLARATION OF COMPLIANCE

This product meets the following requirements:

- Conditions set out in the Low Voltage Directive: 2014/35/EU

- Conditions set out in the Electromagnetic Compatibility Directive: 2014/30/EU

RECYCLING

 Whenever any of our electrical products or their presentation packaging bear this symbol, it means that these products should not be treated as conventional household waste in Europe. To ensure proper treatment of this waste, dispose of it in accordance with local laws or as required for the disposal of electrical equipment. This initiative will help preserve save natural resources and improve standards of environmental protection in regard to the treatment of electrical waste.

TECHNICAL SHEET

Weights and sizes	Packing size (cm)	49x36x40
	Gross weight (kg)	7,3
	Product size (cm)	45x29x35
Working characteristics	Capacity	160 ml
	Temperature	70 °C
Electrical characteristics	Rated voltage	220V ~ 240V
	Frecuency	50Hz/60Hz
	Rated power	200 W



PORTALWEB FISAUDE SL
B32403495
Calle Constitución 124
28946 Fuenlabrada, Madrid
91 632 77 40
tienda@fisaude.com

CHAUFFE SERVIETTES HANDTUCHWÄRMER

FRENCH

ADVERTISSEMENT

• N'utilisez pas le chauffe-serviettes à côté d'objets chauds.

• N'utilisez pas le chauffe-serviettes dans un environnement acide ou humide.

• Ne placez pas d'éléments alcalins ou acides dans le chauffe-serviettes.

• Veuillez contacter le revendeur pour remplacer le verre du chauffe-serviette si celui-ci se cassait. Ce verre est fabriqué en utilisant une technique particulière permettant d'empêcher le passage de la lumière ultra-violette. Il ne peut pas être remplacé par un verre standard car il doit empêcher le passage de la lumière ultra-violette vers l'extérieur.

• Veuillez contacter le revendeur ou un professionnel en cas de problèmes avec votre chauffe-serviettes.

DÉCLARATION DE CONFORMITÉ CE

Ce produit répond aux exigences suivantes :

1. Conditions énoncées dans la Directive «Basse tension»: 2014/35/EU

2. Conditions énoncées dans la Directive «Compatibilité électromagnétique»: 2014/30/EU

RECYCLAGE

 Si l'un des composants électriques ou leur emballage de présentation porte ce symbole, cela signifie que ces produits ne doivent pas être traités comme des déchets ménagers habituels. Afin de leur assurer un traitement approprié, veuillez vous en débarrasser en respectant les lois locales ou tel que requis en

cas d'élimination d'appareils électriques. Ceci permettra de préserver et de sauver les ressources naturelles et d'améliorer les normes de protection de l'environnement portant sur l'élimination de déchets électriques.

BIENVENUE!

Merci beaucoup d'avoir fait cet achat. Veuillez lire les instructions avec attention avant d'utiliser cet appareil. Vous pouvez également demander conseil auprès d'un professionnel afin de vous assurer d'utiliser l'appareil correctement. Nous n'endosserons aucune responsabilité en cas d'accident provoqué par une mauvaise utilisation.

L'entreprise se réserve le droit de modifier les détails des instruments sans préavis. Si vous détectez une erreur dans ces instructions, n'hésitez pas à nous le faire savoir afin d'y apporter une solution.

CONTENU DE L'EMBALLAGE

• Ces éléments sont sujets à changement sans préavis.

• L'apparence du produit peut différer de l'image.

No.	PRODUIT	RÉF.	QTÉ.
1	T-01	-	1
2	BAC À EAU	-	1
3	PORTE-SERVIETTE	-	1
4	CÂBLE D'ALIMENTATION	-	1

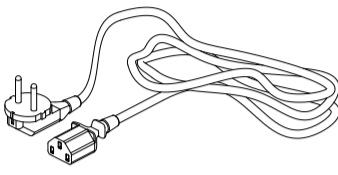
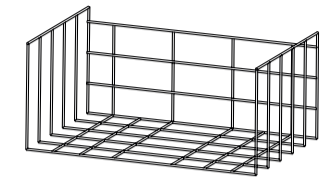
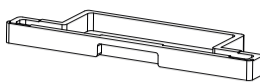
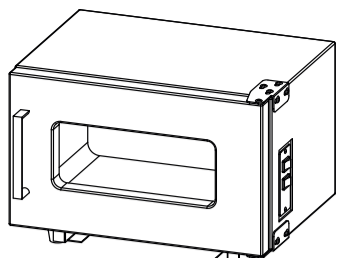

MODE D'EMPLOI

1. Branchez l'alimentation sur le panneau arrière.

2. Ouvrez la porte et placez la serviette normalement sur le porte-serviette pour la stérilisation.

3. Appuyez sur le bouton «POWER».

4. Une fois que la température a atteint le stade de 60 °C, vous pouvez appuyer sur le bouton «OZONE» afin d'activer la lumière ultra-violette et la fonction ozone.

5. Une fois que les procédures de chauffage et de stérilisation sont terminées, éteignez le chauffe-serviettes et videz l'eau contenue dans le bac à eau.

NOTES

• Il est recommandé de stériliser pendant une à deux heures.

CAUTIONS

• Veuillez vous assurer que vos mains soient sèches lorsque vous appuyez sur les interrupteurs «POWER» et «OZONE».

MAINTENANCE

Videz l'eau du bac à eau régulièrement après l'opération pour maintenir la tête de serviettes humides (ceci doit être fait tous les jours) :

• Extraire le bac à eau.

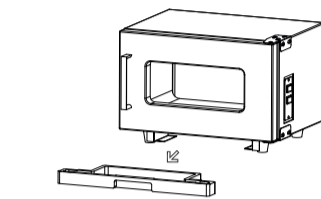

• Vider l'eau.

• Remettre le bac à eau en place.

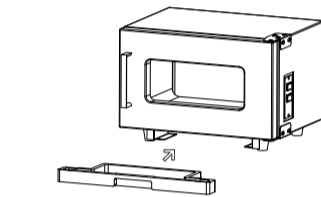

Veillez garder l'intérieur du bac sec en passant un chiffon pour retirer le surplus d'eau.

SPÉCIFICATIONS

Poids et taille	Taille de l'emballage (cm)	49x36x40
	Poids brut (kg)	7,3
	Dimensions produit (cm)	45x29x35
Caractéristiques de travail	Puissance de travail	160 ml
	Température	70 °C
Caractéristiques électriques	Tension nominal	220V ~ 240V
	Fréquence	50Hz/60Hz
	Puissance nominale	200 W

DEUTSCH

WARNUNG

• Verwenden Sie den Handtuch-Wärmer nicht in der Nähe von heißen Gegenständen.

• Verwenden Sie den Handtuch-Wärmer nicht in sauren oder alkalihaltiger Luft oder dunkler Umgebung.

• Geben Sie keine Säuren oder alkalihaltigen Gegenstände in den Wärmeschrank.

• Wenn das Glas des Wärmers gebrochen ist, lassen Sie es vom Händler ersetzen. Das Glas wurde unter Verwendung einer speziellen Technik hergestellt, die UV-Strahlen abhält. Es darf nicht durch handelsübliches Glas ersetzt werden, sonst treten UV-Strahlen aus.

• Wenn Sie Probleme am Handtuch-Wärmer feststellen, setzen Sie sich bitte mit dem Händler oder einem Fachbetrieb für Wartungsdienste in Verbindung.

EC-KONFORMITÄTSERKLÄRUNG

Dieses Produkt erfüllt die folgenden Anforderungen:

1. Die Vorschriften der Niederspannungsrichtlinie: 2014/35/EU

2. Die Vorschriften der Richtlinie über elektromagnetische Verträglichkeit: 2014/30/EU

RECYCLING

 Dieses Symbol auf unseren elektrischen Geräten und auf ihren Verpackungen bedeutet, dass diese Produkte in Europa nicht mit dem Hausmüll entsorgt werden dürfen. Für die Entsorgung beachten Sie bitte die lokalen Vorschriften oder die Anforderungen für die Entsorgung von elektrischen Geräten. Diese Initiative zur Entsorgung von Elektromüll hilft die natürlichen Ressourcen zu erhalten und dient einem besseren Umweltschutz.

WILLKOMMEN!

Vielen Dank für Ihren Kauf! Bitte lesen Sie die Anleitungen gründlich durch, bevor Sie das Gerät in Betrieb nehmen. Sie können auch Ihren Fachbetrieb um eine Einweisung bitten, damit Sie sicher sind, dass Sie das Gerät richtig einsetzen. Wir haften nicht für Unfälle, die aufgrund fehlerhafter Bedienung entstehen.

Der Hersteller behält sich technische Änderungen der Geräte ohne vorherige Ankündigung vor. Wenn Sie in diesen Anleitungen Fehler finden, bitte senden Sie uns eine E-Mail, damit wir diese berichtigen können.

PACKUNGSINHALT

• Diese Komponenten können jederzeit ohne vorherige Ankündigung geändert werden.

• Das Aussehen des Produkts kann von den Abbildungen abweichen.

No.	PRODUCT	REF.	QTY.
1	T-01	-	1
2	Ablage	-	1
3	Gitter	-	1
4	Stromkabel	-	1

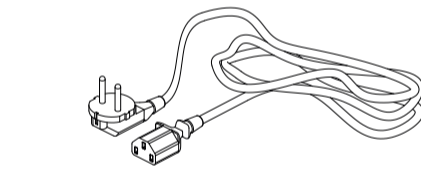
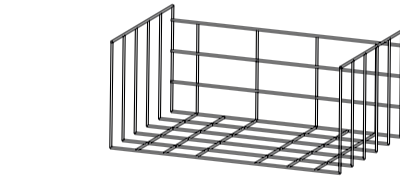
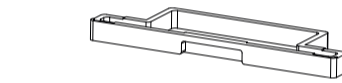
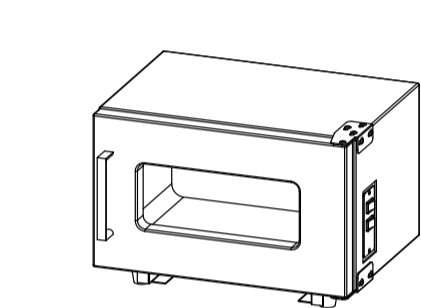

GEBRAUCHS

1. Stecken Sie das Stromkabel an der Geräterückseite ein.

2. Öffnen Sie die Türe und legen Sie das Handtuch auf den Handtuchhalter zur Sterilisation. Schließen Sie die Türe und kontrollieren Sie, dass die Dichtungen gut verbunden sind.

3. Drücken Sie "POWER".

4. Wenn eine konstante Temperatur von 60°C erreicht ist, können Sie "OZONE" drücken, um die Funktion des UV-Lichts und Ozons zu aktivieren.

5. Sobald der Heizungs- und Sterilisationsprozess beendet ist, schalten Sie den Wärmer aus und leeren das Wasser der Wasserschale aus.

NOTIZEN

• Für die Sterilisation wird eine Zeitdauer zwischen 1 und 2 Stunden empfohlen.

VORSICHT

• Vergewissern Sie sich, dass Ihre Hände trocken sind, wenn Sie die Taster "POWER" und "OZONE" betätigen.

WARTUNG

Leeren Sie das Wasser der Schale nach dem Betrieb regelmäßig aus, um so die nassen Tücher warm zu halten (die Schale sollte täglich entleert werden):

• Wasserschale herausziehen.

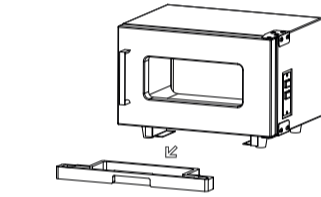

• Das gesamte Wasser ablassen.

• Wasserschale wieder einsetzen.

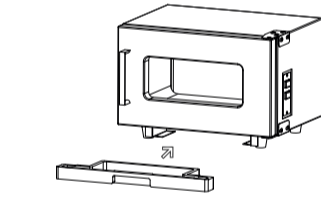

Das Gehäuse muss innen trocken sein, wischen Sie Wasserreste mit einem Küchentuch weg.

TECHNISCHE DATEN

Gewicht und Abmessungen	Verpackungsgröße (cm)	49x36x40
	Bruttogewicht (kg)	7,3
	Produkttabmessungen (cm)	45x29x35
Technische Daten	Arbeitsleistung	160 ml
	Temperatur	70 °C
Elektrische Daten	Nennspannung	220V ~ 240V
	Frequenz	50Hz/60Hz
	Nennleistung	200 W